

INSTRUKCJA OBSŁUGI

MARSTEK VENUS - C/E

MST-BIE2.5-2500//MST-BIE5-2500



Zeskanuj mnie!

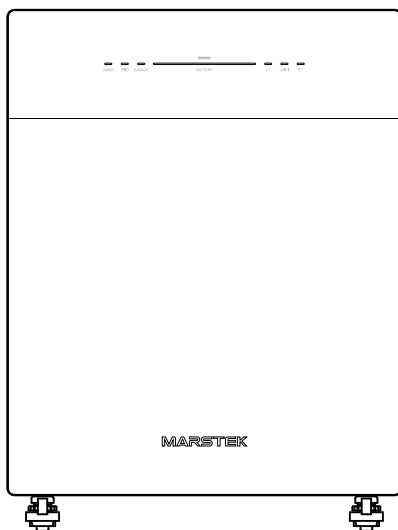

EN

FR

NL

DE

ES

PL

IT

Treść

1.	Przegląd produktu	2
1.1	Wprowadzenie	2
1.2	Model	2
1.3	Wymiary produktu	2
1.4	Wprowadzenie do interfejsu	3
1.5	Wskaźniki LED	3
1.6	Tryb pracy	4
1.7	Układ systemu	4
2.	Instrukcje instalacji	6
2.1	Lista kontrolna przed instalacją	6
2.2	Wybór miejsca instalacji	6
2.3	Instalowanie akcesoriów i wymaganych narzędzi	7
2.4	Kroki instalacji	7
3.	Aplikacja MARSTEK do inteligentnego sterowania	10
3.1	Instalacja kodu QR	10
3.2	Rejestracja i łączenie	10
3.3	Wyświetlanie informacji	16
3.4	Ustawienia trybu	17
4.	Konserwacja	22
4.1	Rutynowa konserwacja	22
4.2	Rozwiązywanie problemów	23
5.	Specyfikacje techniczne	26
6.	Informacje dotyczące bezpieczeństwa	28
7.	Załącznik	30

1.

Przegląd produktu

1.1 Wprowadzenie

Seria MARSTEK Venus to system magazynowania energii AC-coupled, oferujący trzy tryby pracy: AI Optimization, Self-Consumption i Manual. Może być ładowany przez sieć i dostarczać niezawodną energię zarówno do sieci, jak i obciążeń domowych.

1.2 Model

Seria MARSTEK Venus obejmuje dwa modele: Venus-C (2,5 kWh) i Venus-E (5 kWh). Poniżej w tabeli wymieniono modele serii MARSTEK Venus, do których odnosi się niniejszy dokument.

Nazwa produktu	Model produktu
MARSTEK Venus-C	MST-BIE2.5-2500
MARSTEK Venus-E	MST-BIE5-2500

MST-BIEXX-XX

1 2 3 4

1	Firma nazwa	MST: Marstek Energy Co., Limited.
2	Nazwa serii	BIE: MARSTEK VENUS
3	Moc identyfikacja	XX: 2,5 oznacza 2,5 kWh, 5 oznacza 5 kWh
4	Komunikacja znaki	XX: 2500 oznacza 2500 W (maksymalna moc wyjściowa)

1.3 Wymiary produktu

Nazwa produktu	Wymiary (mm)
MARSTEK Venus-C	450*200*550
MARSTEK Venus-E	520*254*640(bez uchwytu)

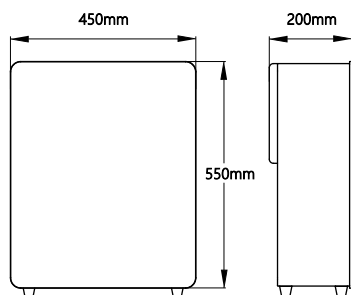

MARSTEK VENUS-C

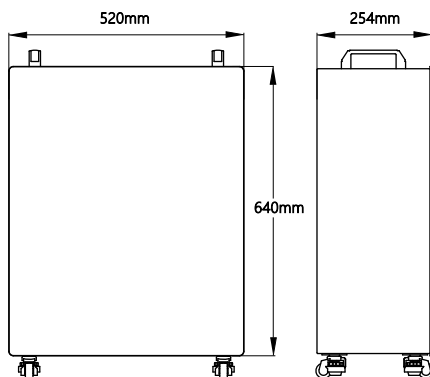

MARSTEK VENUS-E

1.4 Wprowadzenie do interfejsu

Układ i definicja interfejsu serii MARSTEK Venus są takie same w przypadku modeli Venus-C i Venus-E.

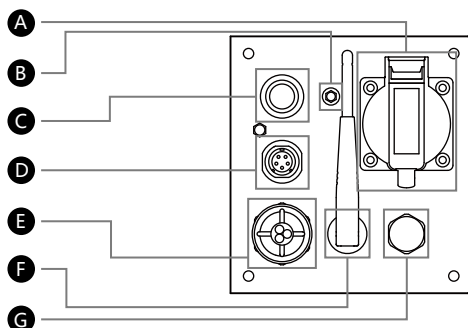

- A** ZAPASOWE: Gniazdo prądu przemiennego (standard UE) do zasilania odbiorników podczas przerw w dostawie prądu.
- B** GND: Zewnętrzny punkt uziemienia.
- C** Przycisk włączania/wyłączania: Naciśnij, aby włączyć/Naciśnij i przytrzymaj, aby wyłączyć.
- D** RS485: port komunikacyjny protokołu 485.
- E** Grid: Podłączenie systemu do sieci domowej.
- F** Wifi: Zewnętrzne urządzenie bezprzewodowe.
- G** PSV: Zawór bezpieczeństwa służący do regulacji ciśnienia wewnętrznego, z funkcją wodoodporności.

1.5 Wskaźniki LED

Wskaźnik znajduje się z przodu produktu i służy do wyświetlania stanu pracy urządzenia Venus.

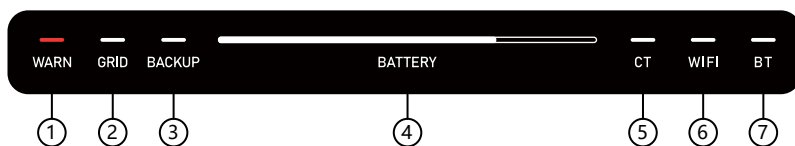

- ① Błąd.
- ② Port siatki włączony.
- ③ Port kopii zapasowej włączony.
- ④ Wskaźnik pojemności. Miga od lewej do prawej podczas ładowania, od prawej do lewej podczas rozładowywania.
- ⑤ CT (przekładnik prądowy) podłączony.
- ⑥ WiFi podłączone.
- ⑦ BT(Bluetooth) podłączony.

Wskaźnik	Status	Opis
Bateria	Wyłączony	Wyłączanie zasilania
	Spokojnie	Włącz zasilanie
	Światła włączają się od lewej do prawej	Ładowanie w toku
	Światła włączają się od prawej do lewej	Rozładowywanie w toku
Ostrzegąc	Wyłączony	Urządzenie działa normalnie
	Czerwone światło włączone	Błąd urządzenia
Inni	Wyłączony	Funkcja: Nie uruchomiono
	Spokojnie	Funkcja: Rozpoczęto

1.6 Tryb pracy

- **Autokonsumpcja:** Wymaga CT (przekładnika prądowego). Gdy CT wykryje aktywne obciążenie, urządzenie natychmiast dostarcza energię, aby zmaksymalizować wydajność zużycia energii elektrycznej.
- **Optymalizacja AI:** Wykorzystuje algorytmy AI do opracowania opłacalnej strategii ładowania w oparciu o zużycie energii elektrycznej przez użytkownika, wytwarzanie energii słonecznej i ceny energii elektrycznej. Ten tryb obejmuje również funkcjonalność autokonsumpcji.
- **Ręczny:** wykonuje zdefiniowaną przez użytkownika strategię ładowania/rozładowania.

Te trzy tryby można skonfigurować za pomocą aplikacji. Szczegółowe instrukcje dotyczące operacji można znaleźć w rozdziale 3.

1.7 Układ systemu

Rozwiązanie typu plug-in

Produkty serii MARSTEK Venus są kompatybilne ze wszystkimi systemami fotowoltaicznymi, umożliwiając funkcje takie jak autokonsumpcja i optymalizacja oparta na AI. Poniżej przedstawiono scenariusze zastosowań domowych zintegrowane z systemami solarnymi.

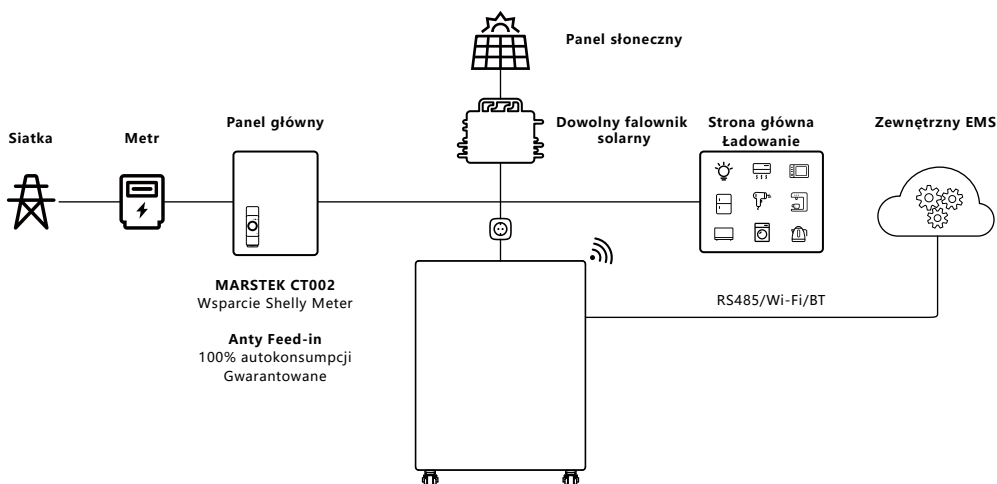

Rozwiązanie kopii zapasowej całego domu

Produkty serii MARSTEK Venus mogą również współpracować z systemem MARSTEK Smartbox w celu zapewnienia zasilania awaryjnego w całym domu.

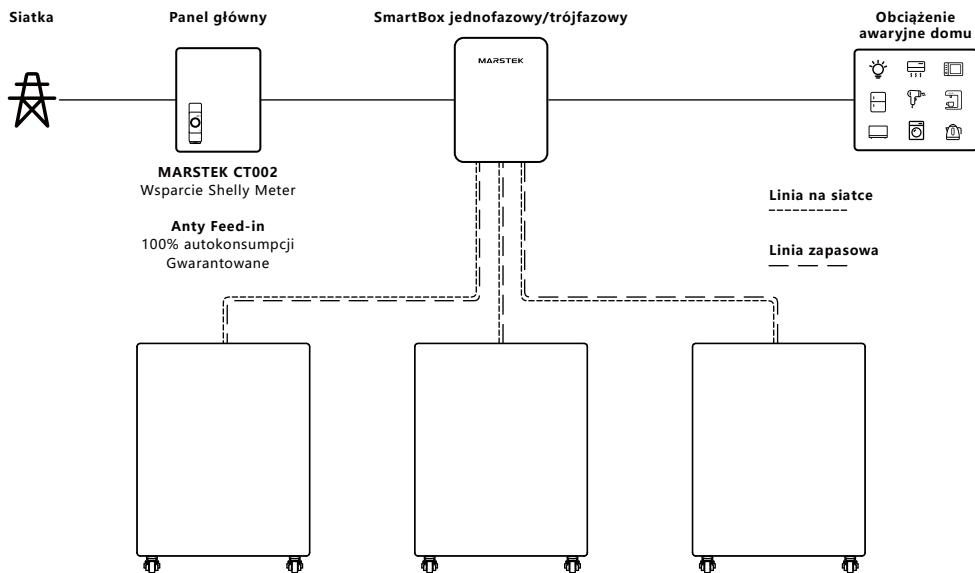

2.

Instrukcje instalacji

2.1 Lista kontrolna przed instalacją

- Przed rozpakowaniem urządzenia sprawdź opakowanie pod kątem widocznych uszkodzeń — takich jak dziury, pęknięcia lub inne oznaki potencjalnych problemów wewnętrznych — i zweryfikuj numer modelu urządzenia. Jeśli opakowanie wykazuje jakiegokolwiek uszkodzenia lub jeśli model magazynowania energii nie pasuje, nie rozpakowuj urządzenia. Zamiast tego skontaktuj się natychmiast ze swoim dealerem.
- Po rozpakowaniu urządzenia sprawdź, czy nie ma widocznych uszkodzeń zewnętrznych, takich jak wgniecenia, zarysowania lub inne wady powierzchni. Sprawdź również, czy wszystkie elementy pokazane na liście pakowania są obecne. Jeśli zauważysz jakiegokolwiek uszkodzenia lub brakujące elementy, skontaktuj się ze swoim dealerem lub napisz do nas na adres xxx@marstek.com, aby uzyskać pomoc.

2.2 Wybór miejsca instalacji

Montaż podłogi i wymagania dotyczące kąta

- Pozycja podczas codziennego użytkowania: Urządzenie do magazynowania energii musi być zainstalowane w pozycji pionowej. Nie wolno go przechylać do przodu, do tyłu, na boki ani umieszczać w pozycji poziomej lub do góry nogami.

Notatki dotyczące witryny

- Preferowane powierzchnie: lite konstrukcje z cegły i betonu, ściany lub podłogi betonowe.
- Powierzchnie alternatywne: Jeżeli stosowane są inne materiały (np. płyty gipsowo-kartonowe, drewno), muszą one:



— Bądź ognioodporny.



— Spełnia wymagania dotyczące nośności sprzętu.

Wymagania dotyczące prześwitu i bezpieczeństwa

- Należy zachować odpowiednią ilość wolnej przestrzeni wokół urządzenia wielofunkcyjnego, aby zagwarantować właściwe odprowadzanie ciepła i izolację bezpieczeństwa.
- Należy pozostawić co najmniej 150 mm wolnej przestrzeni między górną a tylną częścią urządzenia, aby mieć pewność, że w pobliżu nie znajdują się żadne inne urządzenia ani przeszkody. W przeciwnym razie konieczne będzie spełnienie wymagań dotyczących odprowadzania ciepła i izolacji bezpieczeństwa.

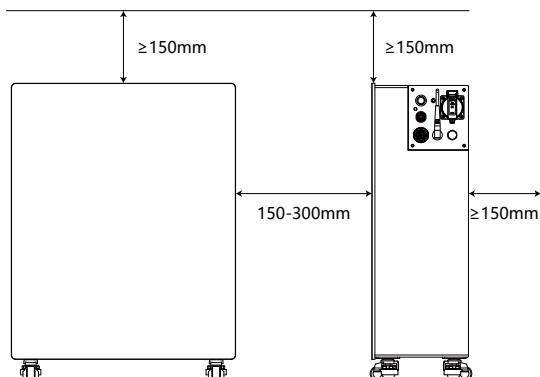

- Przedmioty zabronione w pobliżu:
 - Inny sprzęt (z wyjątkiem urządzeń kompatybilnych z Venus i zatwierdzonych markiz).
 - Materiały łatwopalne lub wybuchowe.

2.3 Instalowanie akcesoriów i wymaganych narzędzi

Wymagane akcesoria

- Przed montażem upewnij się, że masz przygotowane następujące akcesoria (wymienione na liście przewozowej):

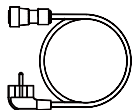

Kabel AC×1



Koło Omni×4

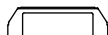

Uchwyt×2

Uwaga: Sprawdź wszystkie elementy z listą pakowania. Jeśli brakuje któregośkolwiek z akcesoriów lub jest on uszkodzony, skontaktuj się natychmiast ze swoim dostawcą.

Instalowanie narzędzi

- Sugerujemy przygotowanie narzędzi instalacyjnych, ale nie ograniczamy się do zalecanych narzędzi wymienionych poniżej:

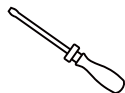

Śrubokręty

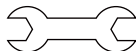

Klucz



Szczypce boczne



Rękawice izolacyjne



Taśma miernicza

2.4 Kroki instalacji

Krok 1

- Potrzebne: urządzenie Venus.
- Czynności: Połóż lub odwróć urządzenie Venus tak, aby można było zobaczyć otwory wiertnicze na spodniej powierzchni, przeznaczone na koła.

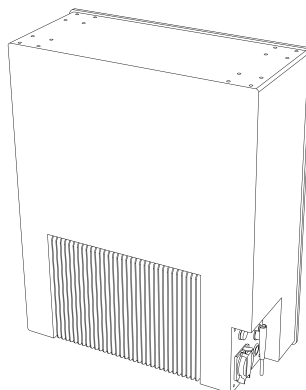
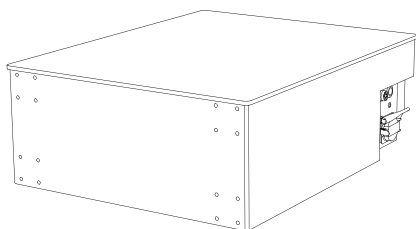

Krok 2

- Potrzebne: kółka, śruby, śrubokręt.
- Czynności: Zamontuj koła za pomocą śrubokręta, używając dołączonych śrub.

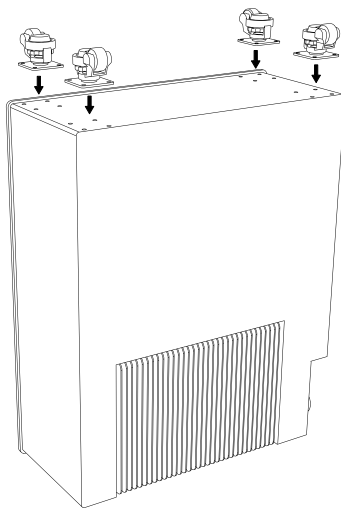

Krok 3

- Potrzebne: urządzenie Venus.
- Czynności: Podnieś urządzenie Venus i sprawdź, czy koła działają prawidłowo.

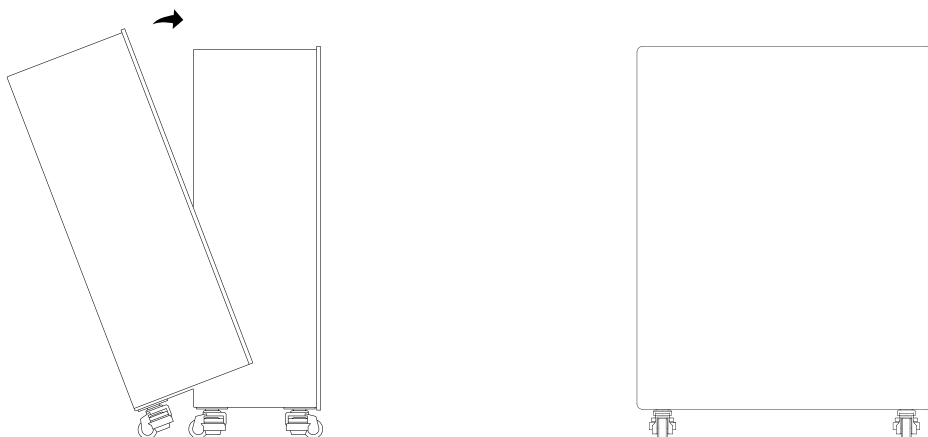

Krok 4

- Potrzebne: urządzenie Venus, uchwyty, śrubokręt.
- Czynności: Zamontuj uchwyt za pomocą śrubokręta, używając dołączonych śrub.

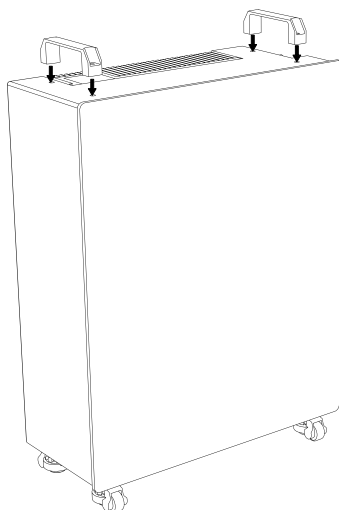

Krok 5

- Potrzebne: urządzenie Venus, kabel sieciowy, ładowanie domowe.
- Działania: W przypadku gniazda Grid użyj cylindrycznego końca dostarczonego kabla AC, aby podłączyć Venus, a wtyczki, aby podłączyć domowe gniazdo sieci miejskiej. W przypadku gniazda Backup użyj domowego przewodu obciążenia i podłącz do gniazda Backup.

!! Uważaj, NIE podłączaj jednocześnie gniazda sieciowego i zapasowego Venus do sieci miejskiej, ponieważ spowoduje to przerwanie obwodu.

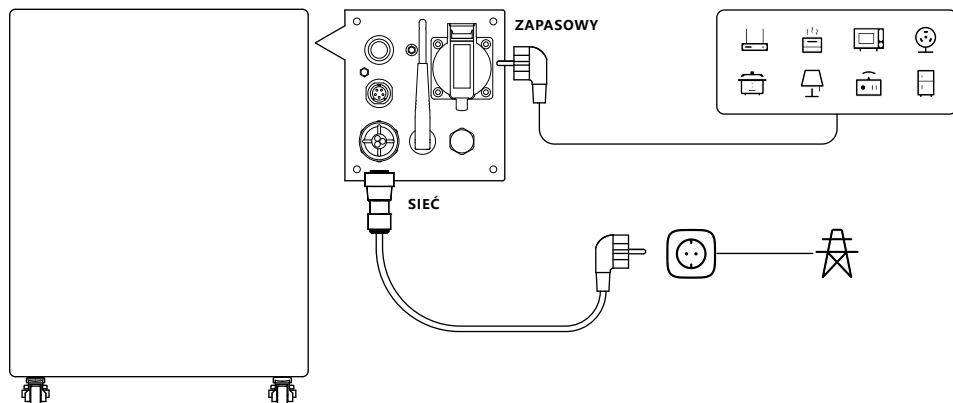

3.

Aplikacja MARSTEK do inteligentnego sterowania

3.1 Instalacja kodu QR

Zeskanuj kod QR, aby pobrać aplikację.



Pobierz aplikację

3.2 Rejestracja i łączenie

Pierwszy krok: zmiana serwera

1. Wybierz swoją aktualną lokalizację z listy.
2. Kliknij OK, aby kontynuować. Zostaniesz przekierowany na stronę logowania.

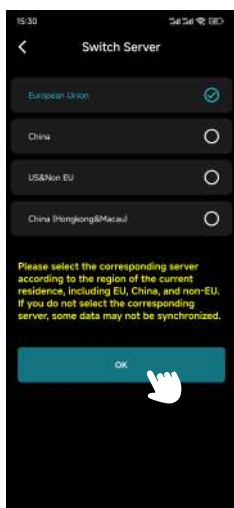

Drugi krok: Strona logowania / Strona rejestracji / Strona odzyskiwania hasła

● Strona logowania

1. Jeśli jeszcze się nie zarejestrowałeś, kliknij Zarejestruj się , aby przejść do strony rejestracji.
2. Jeśli zapomniałeś hasła, kliknij opcję Zapomniałem hasła , aby przejść na stronę Zapomniałem hasła.
3. Wprowadź swój adres e-mail i hasło.
4. Kliknij Zaloguj , aby kontynuować.
5. Jeśli Twój adres e-mail i hasło są poprawne, zostaniesz przekierowany na Stronę Główną.

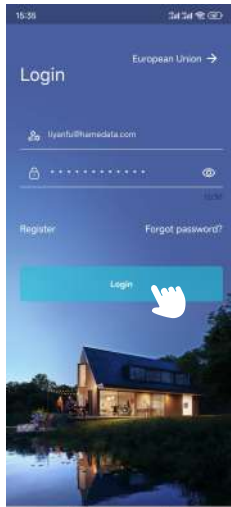

Strona logowania

● Strona rejestracji

1. Wpisz swój adres e-mail w pierwszym polu.
2. Kliknij opcję Uzyskaj kod weryfikacyjny i sprawdź skrzynkę odbiorczą (również spam), aby znaleźć kod.
3. Wpisz kod weryfikacyjny w drugim polu.
4. W trzecim polu wpisz swoje hasło, a w czwartym polu potwierdź je.
Uwaga: Hasło musi mieć od 8 do 30 znaków.
5. Przeczytaj i zaakceptuj Umowę o ochronie prywatności użytkownika , zaznaczając odpowiednie pole.
6. Kliknij Zarejestruj.
7. Po pomyślnej rejestracji zostaniesz przekierowany na stronę logowania.



Strona rejestracyjna

● Strona zapomnianego hasła

1. Wpisz swój adres e-mail w pierwszym polu.
2. Kliknij opcję Uzyskaj kod weryfikacyjny i sprawdź skrzynkę odbiorczą (również spam), aby znaleźć kod.
3. Wpisz kod weryfikacyjny w drugim polu.
4. W trzecim polu wpisz nowe hasło.
5. Kliknij Resetuj hasło.
6. Pojawi się komunikat o powodzeniu operacji i zostaniesz przekierowany na stronę logowania.



Strona zapomnianego hasła

Trzeci krok: Dodaj urządzenie

1. Kliknij Dodaj urządzenie w lewym górnym rogu, aby przejść do strony dodawania urządzenia.

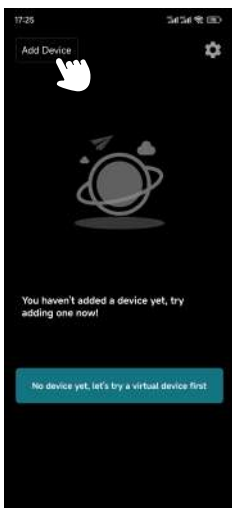

2. Kliknij Dodaj przez Bluetooth , aby przejść do strony Dodaj przez Bluetooth.

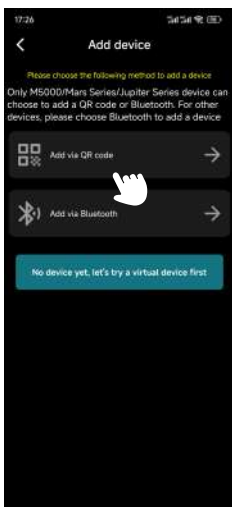

Dodaj stronę urządzenia

3. Wybierz urządzenie z listy na podstawie jego identyfikatora Bluetooth (identyfikator Bluetooth znajdziesz z boku produktu).



Dodaj przez stronę Bluetooth

4. Wprowadź nazwę urządzenia i kliknij Dalej.

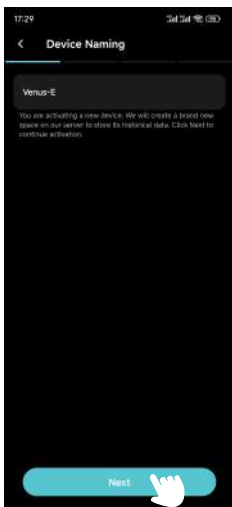

5. Skonfiguruj sieć Wi-Fi dla urządzenia:

- a. Wybierz sieć Wi-Fi w pierwszym polu.
- b. Wprowadź hasło Wi-Fi w drugim polu.
- c. Kliknij Dalej.



Strona konfiguracji Wi-Fi

6. Wybierz CT.

Jeśli chcesz użyć CT z Venus, kliknij na CT, a następnie kliknij Dalej. W przeciwnym razie kliknij Pomiń. Wskazówka: W tej samej sieci WiFi powinno być używane tylko jedno urządzenie CT. Używanie wielu urządzeń może powodować zakłócenia Bluetooth, co może skutkować niestabilnymi połączeniami lub nieprawidłowym parowaniem.

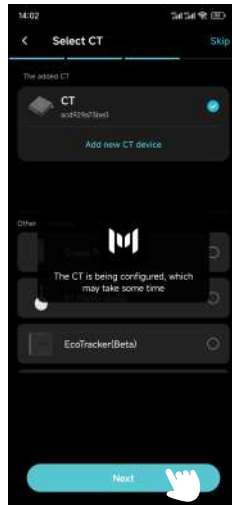

Select CT Page

7. Wybierz strategię ładowania/rozładowywania i kliknij Konfiguruj.

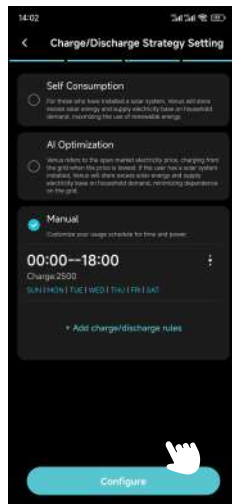

Strona ustawień strategii ładowania/rozładowania

8. Aktualizacja OTA.

Postępuj zgodnie z instrukcjami wyświetlanymi na ekranie, aby uaktualnić OTA do najnowszej wersji i kliknij Gotowe.(Jeśli dane są już aktualne, wystarczy kliknąć Gotowe.)

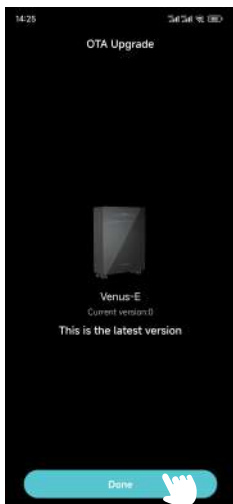

Strona aktualizacji OTA

3.3 Wyświetlanie informacji

Moc

Wyświetla aktualną moc ładowania/rozładowania.

Zarobkowy

Pokaż ile masz pieniędzy zapisane.

Bateria

Wyświetla bieżącą energię i poziom naładowania baterii Venus.

Cumulative Discharge

Wyświetl dzisiejszą objętość rozładowania.

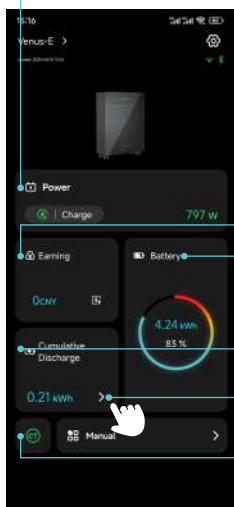

Strona główna

Kliknij, aby sprawdzić historyczne statystyki ładowania/rozładowywania (według dnia, miesiąca lub roku).



CT

Po pomyślnym sparowaniu Venus z CT zaświeci się kontrolka CT.

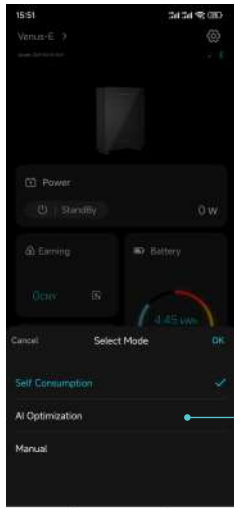

Wybierz tryb
Możesz wybrać tryb
(Konsumpcja
własna/Optymalizacja AI/
Ręczny) w zależności od swoich
potrzeb.

3.4 Ustawienia trybu

Samodzielne zużycie

1. Kliknij Ustawienia w prawym górnym rogu.



2. Kliknij opcję Strategia ładowania/rozładowywania i przejdź do strony ustawień strategii ładowania/rozładowywania.

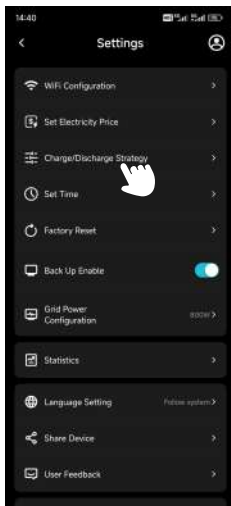

Strona ustawień

3. Wybierz opcję Autokonsumpcja i kliknij Konfiguruj.

4. Wróć do Strony Głównej , aby potwierdzić bieżące zasilanie.

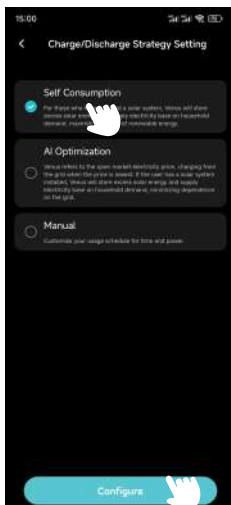

Optymalizacja AI

1. Kliknij Ustawienia w prawym górnym rogu.
2. Kliknij opcję Strategia ładowania/rozładowywania i przejdź do strony ustawień strategii ładowania/rozładowywania.
3. Wybierz opcję Optymalizacja AI, wybierz swoją lokalizację i kliknij Konfiguruj.

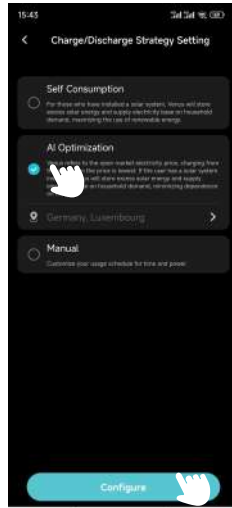

4. Wróć do Strony Głównej, aby potwierdzić bieżące zasilanie.
5. Jeśli nie ustawisz ręcznie ceny ładowania, sieć naliczy opłatę za urządzenie Venus, gdy rzeczywista cena energii elektrycznej będzie niższa od przewidywanej najniższej ceny.
 - a. Kliknij Zarobki na Stronie Głównej, aby przejść do Strony Statystyk Zysków i wyświetlić prognozowane krzywa cen energii elektrycznej na dziś.
 - b. Sieć będzie pobierać opłatę od Venus, gdy rzeczywista cena energii elektrycznej będzie niższa od przewidywanej najniższej cena.



Strona statystyk zysków

6. Jeśli ręcznie ustawiłeś cenę ładowania, sieć będzie pobierać opłatę za Venus, gdy rzeczywista cena energii elektrycznej będzie niższa od ustawionej ceny.
- Kliknij Ustawienia w prawym górnym rogu.
 - Kliknij Ustaw cenę energii elektrycznej i przejdź do strony Ustaw cenę energii elektrycznej.

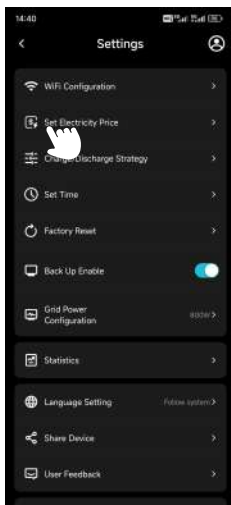

- Ustaw walutę, cenę ładowania i kliknij OK.
- Sieć będzie pobierać opłatę za prąd z Venus, gdy rzeczywista cena energii elektrycznej będzie niższa od ustawionej ceny.

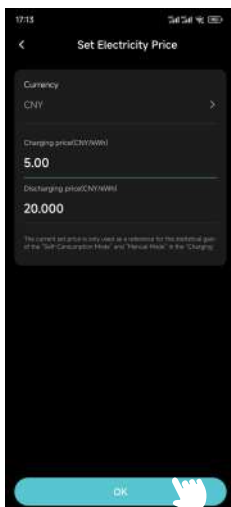

Ustaw stronę ceny prądu

Instrukcja

1. Kliknij Ustawienia w prawym górnym rogu.
2. Kliknij opcję Strategia ładowania/rozładowywania i przejdź do strony ustawień strategii ładowania/rozładowywania.
3. Wybierz opcję Ręcznie, kliknij przycisk +Dodaj reguły ładowania/rozładowywania i przejdź do opcji Edytuj stronę.
4. Ustaw godzinę rozpoczęcia, godzinę zakończenia, moc ładowania lub rozładowywania, dni tygodni a i kliknij OK.
5. Kliknij Konfiguruj.
6. Wróć do Strony Głównej , aby potwierdzić bieżące zasilanie.

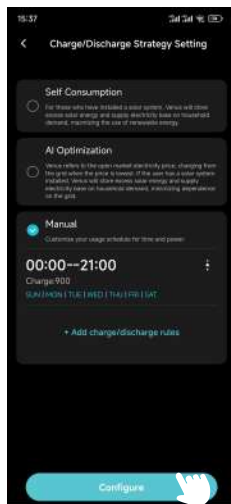
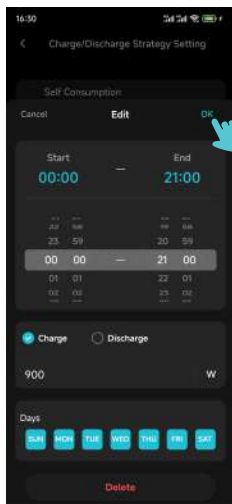

Edytuj stronę

4.

Konserwacja

4.1 Rutynowa konserwacja

- Prace konserwacyjne muszą być wykonywane przez upoważniony personel, który odpowiada za zgłaszanie wszelkich nieprawidłowości.
- Podczas wykonywania prac konserwacyjnych należy używać środków ochrony osobistej.
- Podczas normalnej eksploatacji urządzenia MARSTEK VENUS należy regularnie sprawdzać warunki środowiskowe, aby mieć pewność, że spełniają one wymagania podane w „Specyfikacji technicznej” i upewnić się, że urządzenie nie będzie narażone na trudne warunki atmosferyczne.
- Jeśli znajdziesz jakiś problem, nie używaj urządzenia. Poczekaj, aż problem zostanie rozwiązany, zanim wznowisz normalne użytkowanie.
- Należy regularnie, co roku sprawdzać poszczególne podzespoły urządzenia MARSTEK VENUS, aby mieć pewność, że każdy z nich jest w dobrym stanie, a elementy odprowadzające ciepło nie są w żaden sposób zablokowane.
- Do czyszczenia urządzenia należy używać odkurzacza lub specjalnej szczotki.

Zagrożenie	Nie rozmontowuj MARSTEK VENUS bez zezwolenia! Aby zapewnić bezpieczeństwo i wydajność izolacji, użytkownikom zabrania się naprawy części wewnętrznych!
Ostrzeżenie	Nie wolno wymieniać wiązki wyjściowej AC (kabel AC tapping w MARSTEK VENUS). Jeśli przewody są uszkodzone, urządzenie należy zełomować.
Ostrzeżenie	Jeżeli nie określono inaczej, urządzenie musi zostać odłączone od sieci (odłączyć gniazdo).
Ostrzeżenie	Do czyszczenia urządzenia nigdy nie należy używać szmatek wykonanych z materiałów włóknistych lub żrących, ponieważ może to spowodować wytwarzanie elektryczność statyczną lub powodować korozję.
Ostrzeżenie	Nie naprawiaj produktu samodzielnie. Podczas naprawy używaj wyłącznie wykwalifikowanych części.
Uwagi	Każda linia odgałęziona powinna być wyposażona w wyłącznik obwodu, ale nie jest konieczne posiadanie wyłącznika centralne urządzenie ochronne.

4.2 Rozwiązywanie problemów

Kodowanie	Zakres alarmu	Stan alarmowy	Sugerowane metody leczenia
400	Strona falownika	Ochrona przed przegrzaniem	<ol style="list-style-type: none"> 1. Sprawdź, czy wentylacja w miejscu instalacji falownika jest dobra i czy temperatura otoczenia nie przekracza maksymalnego dopuszczalnego zakresu temperatur otoczenia. 2. Jeżeli nie ma wentylacji lub temperatura otoczenia jest zbyt wysoka, należy poprawić warunki wentylacji i odprowadzania ciepła. 3. Jeśli usterka nadal występuje lub pojawia się często, skontaktuj się z działem technicznym.
401	Strona falownika	Autotest nie powiódł się	<ol style="list-style-type: none"> 1. Spróbuj wyłączyć i uruchomić ponownie. 2. Jeżeli usterka występuje często, należy skontaktować się z technikiem zespołu.
402	Strona falownika	Wyjątek odczytu i zapisu EEPROM	<ol style="list-style-type: none"> 1. Spróbuj wyłączyć i uruchomić ponownie. 2. Jeżeli usterka występuje często, należy skontaktować się z technikiem zespołu.
405	Strona falownika	Zabezpieczenie przed przepięciem wyjścia poza sieć	<ol style="list-style-type: none"> 1. Chwilowa moc po stronie odłączonej od sieci jest zbyt wysoka. Należy zmniejszyć pobór mocy po stronie odłączonej od sieci. 2. Jeśli nadal jest wyzwalany przy niskim obciążeniu, skontaktuj się z zespołem technicznym.
410-430	Strona falownika	Nieprawidłowość wewnątrz urządzenia	<ol style="list-style-type: none"> 1. Wewnątrz falownika działa nieprawidłowo. Poczekaj pół minuty, aż funkcja wróci do normy. 2. Jeśli jest często uruchamiany, spróbuj wyłączyć i ponownie uruchomić. 3. Jeśli usterka nadal występuje często, skontaktuj się z zespołem technicznym.
431	Strona BAT	Nie można połączyć się z BMS	<ol style="list-style-type: none"> 1. Może to być spowodowane niskim napięciem akumulatora. Podłącz i poczekaj 5 minut, aby pozwolił aktywować baterię. Znika po włączeniu akumulatora. 2. Jeśli usterka nadal występuje lub pojawia się często, skontaktuj się z zespołem technicznym.
432	Strona BAT	Przepięcie akumulatora	Jeżeli usterka pojawia się często, należy skontaktować się z technikiem zespołu.
433	Strona BAT	Przeciążenie akumulatora	Jeżeli usterka pojawia się często, należy skontaktować się z technikiem zespołu.

434	Strona BAT	Zbyt niskie napięcie akumulatora	<ol style="list-style-type: none"> 1. Podłącz interfejs podłączony do sieci. 2. Jeżeli usterka występuje często, należy skontaktować się z technikiem zespół.
440/441	Strona siatki	Przepięcie sieci	<ol style="list-style-type: none"> 1. Wahania sieci i luźne linie mogą wywołać tę usterkę. 2. Sprawdź, czy sieć jest podłączona prawidłowo i poczekaj, aż sieć wróci do normalnego stanu.
442	Strona siatki	Za niskie napięcie sieci	<ol style="list-style-type: none"> 1. Wahania sieci i luźne linie mogą wywołać tę usterkę. 2. Sprawdź, czy sieć jest podłączona prawidłowo i poczekaj, aż sieć wróci do normalnego stanu.
443	Strona siatki	Nadczęstotliwość sieci	<ol style="list-style-type: none"> 1. Wahania sieci i luźne linie mogą wywołać tę usterkę. 2. Sprawdź, czy sieć jest podłączona prawidłowo i poczekaj, aż sieć wróci do normalnego stanu.
444	Strona siatki	Podczęstotliwość sieci	<ol style="list-style-type: none"> 1. Wahania sieci i luźne linie mogą wywołać tę usterkę. 2. Sprawdź, czy sieć jest podłączona prawidłowo i poczekaj, aż sieć wróci do normalnego stanu.
445	Strona siatki	Nadprądowe podłączenie do sieci	<ol style="list-style-type: none"> 1. Sprawdź, czy połączenie linii po stronie sieci jest normalne. Jeśli nie ma problemu, wszystko wróci do normy w ciągu minuty. 2. Uruchom ponownie falownik. 3. Jeśli usterka nadal występuje lub pojawia się często, skontaktuj się z działem technicznym.
446	Strona siatki	Fluktuacje sieci	<ol style="list-style-type: none"> 1. Wahania sieci i luźne linie mogą wywołać tę usterkę. 2. Sprawdź, czy sieć jest podłączona prawidłowo i poczekaj, aż sieć wróci do normalnego stanu.
447	Strona falownika	ZabezpieczenieDCI/ zabezpieczenie komponentu wyjściowego DC	<ol style="list-style-type: none"> 1. Wahania sieci i luźne linie mogą wywołać tę usterkę. 2. Sprawdź, czy sieć jest podłączona prawidłowo i poczekaj, aż sieć wróci do normalnego stanu.
448	Strona falownika	Ochrona/sieć DCV napięcie bezpośrednie część ochrona	<ol style="list-style-type: none"> 1. Wahania sieci i luźne linie mogą wywołać tę usterkę. 2. Sprawdź, czy sieć jest podłączona prawidłowo i poczekaj, aż sieć wróci do normalnego stanu.

530/558		Powyżej temperatury limit	<p>1. Sprawdź, czy instalacja falownika jest wentylowana lokalizacja jest dobra i czy temperatura otoczenia przekracza maksymalny dopuszczalny zakres temperatury otoczenia.</p> <p>2. Jeżeli nie ma wentylacji lub temperatura otoczenia jest zbyt wysoka, proszę poprawić warunki wentylacji i odprowadzania ciepła.</p> <p>3. Jeśli usterka nadal występuje lub pojawia się często, skontaktuj się z działem technicznym.</p>
559		Niska temperatura limit	<p>1. Sprawdź, czy temperatura otoczenia spełnia wymagania temperaturowe.</p> <p>2. Jeśli temperatura otoczenia jest normalna, ale usterka nadal występuje lub pojawia się często, skontaktuj się z zespołem technicznym.</p>
560		Niski poziom baterii	<p>1. Zostanie uruchomiony, gdy poziom naładowania baterii będzie zbyt niski. Podłącz interfejs sieciowy.</p> <p>2. Jeśli usterka nadal występuje lub pojawia się często, skontaktuj się z zespołem technicznym.</p>
5C0		Stan Bluetootha jest nienormalne	<p>1. Sprawdź, czy używasz odpowiedniego urządzenia i aplikacji do podłączenia urządzenia. Błąd zostanie automatycznie usunięty po pewnym czasie.</p> <p>2. Jeśli usterka nadal występuje lub pojawia się często, skontaktuj się z zespołem technicznym.</p>
5C1		Aktualizacja OTA nie powiodła się	<p>1. Zostanie uruchomiony w przypadku niepowodzenia aktualizacji OTA i zostanie automatycznie wyeliminowany po pewnym czasie od ponownej aktualizacji.</p> <p>2. Jeśli usterka nadal występuje lub pojawia się często, skontaktuj się z zespołem technicznym.</p>
5C2/5C3/5C4		Nieprawidłowy Sygnał Wi-Fi	<p>1. Sprawdź, czy połączenie WIFI pomiędzy urządzeniem a siecią domową działa prawidłowo.</p> <p>2. Jeśli usterka nie ustępuje lub pojawia się często, skontaktuj się z działem technicznym.</p>
5C8-5CB		Nieprawidłowa sieć	<p>1. Sprawdź, czy Twoja sieć domowa działa prawidłowo. Może zostać uruchomiony okazjonalnie, gdy sieć ulega wahaniom i automatycznie zniknie po pewnym czasie.</p> <p>2. Jeżeli usterka nie ustępuje lub występuje często, prosimy o kontakt z działem technicznym.</p>
5D2		Nieprawidłowość połączenia CT	<p>1. Sprawdź czy CT jest prawidłowo podłączony do sieci domowej i zadбай o stabilność sieci domowej.</p> <p>2. Jeśli usterka nadal występuje lub pojawia się często, skontaktuj się z zespołem technicznym.</p>
5D3		Sekwencja linii wykrywanie nie powiodło się	<p>1. Będzie sporadycznie uruchamiany, gdy obciążenie gospodarstwa domowego będzie się wahać zbyt mocno lub wahania sieci, i automatycznie zniknie po pewnym czasie.</p> <p>2. Sprawdź, czy czujnik CT jest podłączony prawidłowo.</p>

5.

Specyfikacje techniczne

Typ specyfikacji	MARSTEK VENUS-C	MARSTEK VENUS-E
Informacje o baterii		
Napięcie znamionowe		51.2V
Energia baterii	2560Wh	5120Wh
Cykl życia (Czasy)		>6000(25°C)
Typ Baterii		LiFePO4
Głębokość rozładowania		90%
Pojemność	50Ah	100Ah
Wejście AC (na siatce)		
Moc znamionowa		2.5kW
Rodzaj połączenia z siecią elektryczną		L/N/PE
Znamionowe napięcie sieciowe		230V
Zakres napięcia sieciowego		187V-253V
Znamionowa częstotliwość sieci		50Hz
Prąd znamionowy sieciowy		10.9A
Współczynnik mocy	>0.99(Domyślnie)/0.8 Wyprzedzania~0.8 Opóźnienia(Regulowane)	
THDi		<3%
Wyjście AC (na sieci)		
Moc znamionowa	0,8kW(Domyślnie)/2,5kW(*Premium)	
Rodzaj połączenia z siecią elektryczną		L/N/PE
Znamionowe napięcie sieciowe		230V
Zakres napięcia sieciowego		187V-253V
Znamionowa częstotliwość sieci		50Hz
Prąd znamionowy sieciowy	3,48A(Domyślnie)/10,9A(*Premium)	
Współczynnik mocy	>0.99(Domyślnie)/0.8 Wyprzedzania~0.8 Opóźnienia(Regulowane)	
THDi		<3%
Wyjście AC (poza siecią)		
Znamionowa moc wyjściowa poza siecią		2.5kVA
Maksymalna moc wyjściowa		3.5kVA,10s
Znamionowy prąd wyjściowy		10.9A
Znamionowe napięcie wyjściowe		230V
Znamionowe napięcie wyjściowe Częstotliwość		50Hz
THDu (Obciążenie liniowe)		<3%

Efektywność

Maksymalna wydajność akumulatora AC >93.5%

Ochrona

Poziom ochrony I

Poziom wytrzymałości na przepięcie/napięcie DC II/AC III

Parametr ogólny

Typ izolacji Odosobniony

Zakres temperatury pracy -20 ~+ 55°C(Przechow-30 ~+ 85°C)

Wilgotność względna 0-95%

Stopień ochrony IP65

Strategia chłodzenia Naturalna konwekcja

Maksymalna wysokość robocza 2000m

Standard połączenia sieciowego EN50549-1

Regulacyjne IEC62040, IEC62477

EMC IEC/EN 61000-6-1/-2/-3/-4

Wymiar (L*W*H) 450*200*550mm 520*254*640mm

Waga 44.9kg 65kg

Data dodania

Podłączenie prądu przemiennego do sieci Trójprzewodowa wtyczka domowa(Euro16A)

Wyświetlacz LED

Obsługiwany interfejs komunikacyjny WIFI&RS-485(Wodoodporna wtyczka lotnicza)

Uwaga 1: Zakres napięcia znamionowego i częstotliwości może ulec zmianie zgodnie z wymogami lokalnego zakładu energetycznego.

Uwaga 2: Aby określić liczbę urządzeń MARSTEK VENUS, które można podłączyć do danego odgałęzienia, należy zapoznać się z lokalnymi przepisami dotyczącymi instalacji elektrycznych.

*Włączenie tej funkcji musi być zgodne z lokalnymi przepisami i musi być wykonywane przez profesjonalnych techników!

6.

Informacje dotyczące bezpieczeństwa

Środki ostrożności

- Seria MARSTEK VENUS została zaprojektowana i przetestowana zgodnie z międzynarodowymi normami bezpieczeństwa. Jednak przepisy bezpieczeństwa muszą być nadal przestrzegane podczas instalacji i obsługi serii MARSTEK VENUS. Instalatorzy muszą uważnie przeczytać, w pełni zrozumieć i ściśle przestrzegać wszystkich instrukcji, środków ostrożności i ostrzeżeń zawartych w niniejszej instrukcji instalacji.
- Surowo zabrania się inżynierii wstecznej, dekompilacji, deasemblacji, adaptacji, implantacji lub wykonywania jakichkolwiek innych operacji pochodnych na oprogramowaniu urządzenia. Zabronione jest również badanie wewnętrznej logiki implementacji, uzyskiwanie kodu źródłowego, naruszanie praw własności intelektualnej w jakikolwiek sposób lub ujawnianie wyników testów wydajności oprogramowania.
- Wszystkie działania, w tym transport, przechowywanie, instalacja, obsługa, użytkowanie i konserwacja, muszą być zgodne z obowiązującymi przepisami prawa, regulacjami, normami i specyfikacjami.
- Sprzęt ten musi być używany w środowisku spełniającym określone warunki projektowe. Uszkodzenia powstałe na skutek warunków przechowywania niezgodnych z wymaganiami dokumentacji produktu. Awaria sprzętu, nieprawidłowe działanie lub uszkodzenie podzespołów spowodowane niewłaściwym środowiskiem nie są objęte gwarancją jakości produktu. Firma nie ponosi odpowiedzialności za żadne odszkodowanie związane z obrażeniami ciała, utratą mienia itp.

Spółka nie ponosi odpowiedzialności za żadną z następujących okoliczności ani ich skutki:

- Uszkodzenia sprzętu spowodowane klęskami żywiołowymi, np. trzęsieniem ziemi, powodzią, wybuchem wulkanu, osuwiskiem błotnym, uderzeniem pioruna, pożarem, wojną, konfliktem zbrojnym, tajfunem, huraganem, tornadem, ekstremalnymi warunkami pogodowymi lub zdarzeniami siły wyższej.
- Nieużywanie sprzętu zgodnie z warunkami określonymi w niniejszej instrukcji.
- Instalacja i użytkowanie w środowiskach, które nie spełniają odpowiednich norm międzynarodowych, krajowych lub regionalnych. Instalacja lub obsługa sprzętu przez niewykwalifikowany personel.
- Nieprzestrzeganie instrukcji obsługi i ostrzeżeń dotyczących bezpieczeństwa zamieszczonych w dokumentacji produktu.
- Nieautoryzowany demontaż, modyfikacja produktu lub zmiany w kodzie oprogramowania.
- Uszkodzenia powstałe w transporcie z winy Ciebie lub osoby trzeciej, której powierzyłeś transport.
- Uszkodzenia powstałe na skutek warunków przechowywania niezgodnych z wymaganiami dokumentacji produktu.
- Stosowanie materiałów i narzędzi, które nie są zgodne z lokalnymi przepisami, regulacjami lub obowiązującymi normami.
- Uszkodzenia spowodowane zaniedbaniem, umyślnym niewłaściwym postępowaniem, rażącym zaniedbaniem, niewłaściwą obsługą lub innymi przyczynami niezależnymi od firmy.

Bezpieczeństwo osobiste

- Przed instalacją upewnij się, że zasilanie jest wyłączone. Nie instaluj ani nie usuwaj kabli, gdy zasilanie jest włączone.
- Nieprawidłowa lub niestandardowa obsługa sprzętu pod napięciem może spowodować pożar, porażenie prądem lub wybuch, powodując uszkodzenie mienia, obrażenia ciała, a nawet śmierć.

- Przed rozpoczęciem jakichkolwiek prac należy zdjąć przedmioty przewodzące prąd, takie jak zegarki, bransoletki, pierścionki i naszyjniki, aby uniknąć porażenia prądem.
- Aby zapobiec porażeniu prądem elektrycznym lub zwarciom, podczas pracy należy używać specjalnie izolowanych narzędzi.
- Nie wolno dotykać innych przewodów ani urządzeń zasilających poprzez wilgotne lub mokre przedmioty.
- Nie wolno włączać sprzętu, dopóki nie zostanie on prawidłowo zainstalowany lub potwierdzony przez fachowca.
- Tylko wykwalifikowani specjaliści lub odpowiednio przeszkolony personel mogą instalować, obsługiwać i konserwować ten sprzęt.
- Jeżeli podczas pracy istnieje ryzyko odniesienia obrażeń ciała lub uszkodzenia sprzętu, należy natychmiast przerwać pracę i zgłosić sytuację.
- Nie dotykaj urządzenia będącego pod napięciem, gdyż jego powierzchnia może być gorąca.

Bezpieczeństwo elektryczne

- Przed instalacją upewnij się, że urządzenie jest nienaruszone. W przeciwnym razie może dojść do porażenia prądem lub pożaru.
- NNIeprawidłowe lub niestandardowe użytkowanie może spowodować pożar lub porażenie prądem.
- Zapobiegaj przedostawaniu się ciał obcych do urządzenia w czasie jego pracy.
- W przypadku urządzeń wymagających uziemienia, kable uziemiające należy zainstalować w pierwszej kolejności, a przy demontażu urządzenia należy je odłączyć na końcu.
- Przed instalacją lub odłączeniem jakichkolwiek kabli zasilających należy odłączyć sprzęt i jego przełączniki.
- Nie uszkadzaj przewodów uziemiających.
- Zaciski urządzeń powinny być używane wyłącznie do podłączeń elektrycznych.
- Upewnij się, że wszystkie połączenia elektryczne są zgodne z lokalnymi przepisami i normami elektrycznymi.
- Przed przystąpieniem do pracy w trybie podłączenia do sieci należy uzyskać zgodę lokalnego dostawcy usług energetycznych.
- Do wszystkich prac przy wysokim napięciu należy używać specjalnie izolowanych narzędzi.
- Naprawy muszą być wykonywane przy użyciu kwalifikowanych i zgodnych części, instalowanych przez autoryzowanego wykonawcę lub przedstawiciela serwisowego Marstek Energy Co., Limited. Części te mogą być używane wyłącznie zgodnie z ich przeznaczeniem.
- Nie wystawiaj sprzętu na działanie łatwopalnego lub wybuchowego gazu lub dymu. Nie wykonuj żadnych operacji na sprzęcie w takich środowiskach.
- Nie należy przechowywać w pobliżu urządzenia żadnych materiałów łatwopalnych ani wybuchowych.
- Urządzenie należy zainstalować w suchym, dobrze wentylowanym miejscu, z dala od wszelkich płynów.
- Aby zapobiec przegrzaniu lub pożarowi, należy zadbać o to, aby otwory wentylacyjne i systemy odprowadzania ciepła nie były zablokowane.

Bezpieczeństwo mechaniczne

- Nie wiercić otworów w sprzęcie.
- Podczas wiercenia otworów należy nosić okulary ochronne i rękawice ochronne.
- Przenosząc ciężkie przedmioty, zachowaj ostrożność, aby uniknąć obrażeń.

7.

Załącznik

Zawartość opakowania



VENUS×1

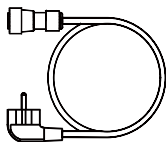

Kabel AC×1



Karta gwarancyjna×1

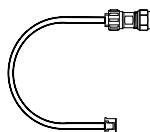

485 Kabel×1

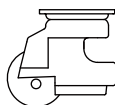

Koło Omni×4



Uchwyt×2